

# UPUTSTVO ZA MONTAŽU I ODRŽAVANJE CILINDARA

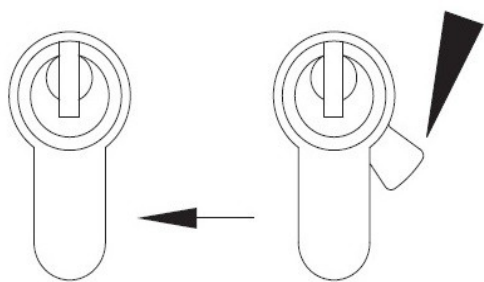

Pomoću ključa postaviti jezičak u 0-položaj

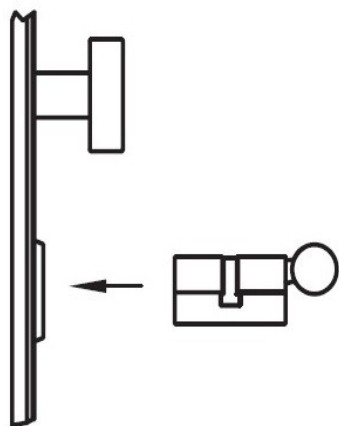

Staviti cilindar u bravu

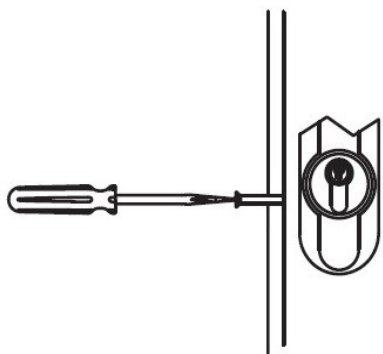

Fiksirati vijak za pričvršćivanje

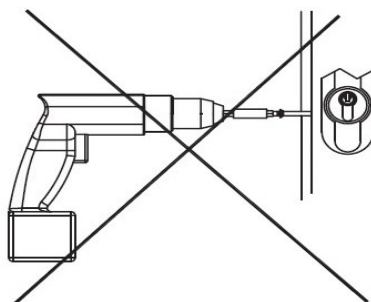

Za fiksiranje vijka se ne preporučuje korišćenje akumulatorkog odvijača

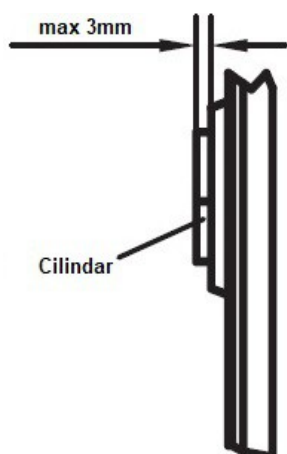

Cilindar sme izlaziti maksimalno 3mm izvan okova

# UPUTSTVO ZA MONTAŽU I ODRŽAVANJE CILINDARA

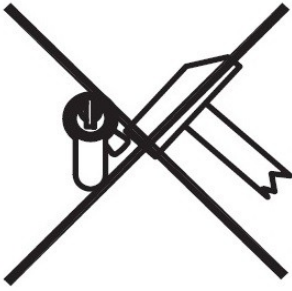

Jezičak se ne sme nasilno nameštati

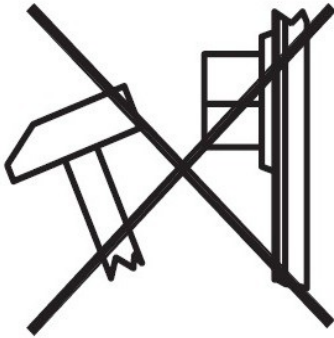

Ne stavljati silom cilindar u bravu

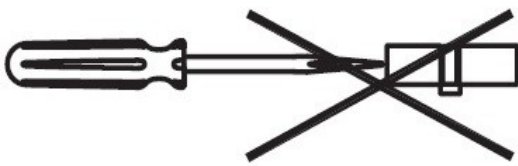

Cilindar se sme zaključavati samo pripadajućim ključem, ne koristiti ostala sredstva

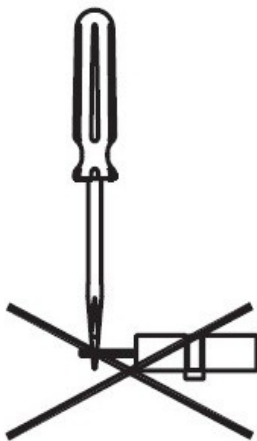

Na glavu ključa ne smeju se stavljati pomoćna sredstva(klješta, odvijač)

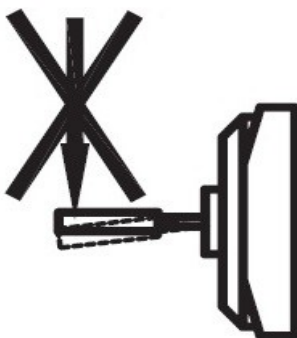

Kod stavljanja i vađenja ključa ne sme se primenjivati sila sa bočne strane

# UPUTSTVO ZA MONTAŽU I ODRŽAVANJE CILINDARA

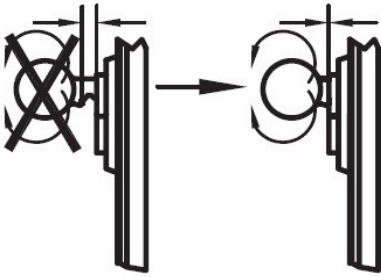

Ključ treba gurnuti do kraja u cilindar i tek onda okrenuti

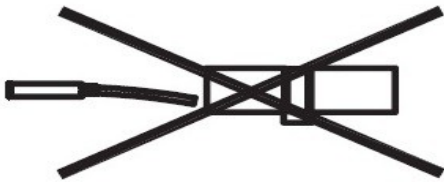

Iskrivljeni, napukli ključevi se ne smeju koristiti

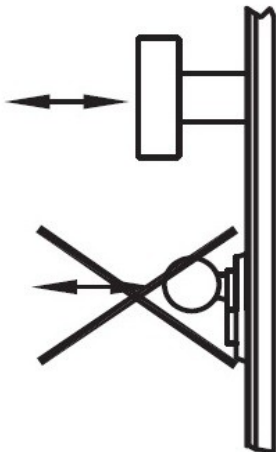

Glava ključa nije namenjena za otvaranje vrata

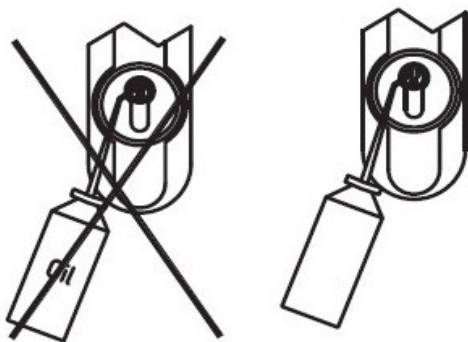

Za podmazivanje cilindra se ne sme koristiti ulje ili slična tečnost. Isključivo koristiti WD-40 sprej